

DE

УИ

ИИИИ

КОЛЛЕКТОРЫ

Конструктивное решение двухсекционного коллектора.....	
Блоки стеновые коллекторов.....	
Балки доборные.....	
Каналы непроходные.....	
Плиты перекрытий коллекторов.....	
Плиты покрытий коллекторов.....	
Балки коллекторные.....	
Днища коллекторов.....	

КОЛОДЦЫ

Крышки колодцев круглые.....	9
Колодцы унифицированные.....	9

ЛОТКИ И ПОКРЫТИЯ

Лотки. Серия 3.006.1-2.87.....	
Лотки. Серия 3.006.1-8.....	
Покрытия лотков. Серия 3.006.1-2.87.....	
Покрытия лотков. Серия 3.006.1-8.....	

ЭЛЕМЕНТЫ ТРУБ

Круглые водопропускные трубы. серия 3.501.1-144, шифр 1484 в.1	
Портальные стенки. Серия 3.501.1-144, Шифр 1484 в.1	
Откосные стенки. Серия 3.501.1-144, Шифр 1484 В.1	
Лекальные блоки. Серия 3.501.1-144, Шифр 1484 В.1	
Трубы ж/б безнапорные раструбные. ГОСТ 6482-88	
Портальная стенка, типовой проект 3.501.1-59	
Откосная стенка типовой проект 3.501.1-59	
Лекальный блок, типовой проект 3.501.1-59	
Водопропускные трубы с плоским опиранием. Серия 3.501.1-144	
Откосные стенки (крылья). Серия 3.501.1-144	
Фундаментные плиты. Серия 3.501.1-144	
Блок противотрационного экрана. Серия 3.501.1-144	
Фундаментные блоки. Серия 3.501.1-144	С



ИНЖЕНЕРНЫЕ КОММУНИКАЦИИ

КОЛЛЕКТОРЫ

КОЛОДЦЫ

ЛОТКИ И ПОКРЫТИЯ

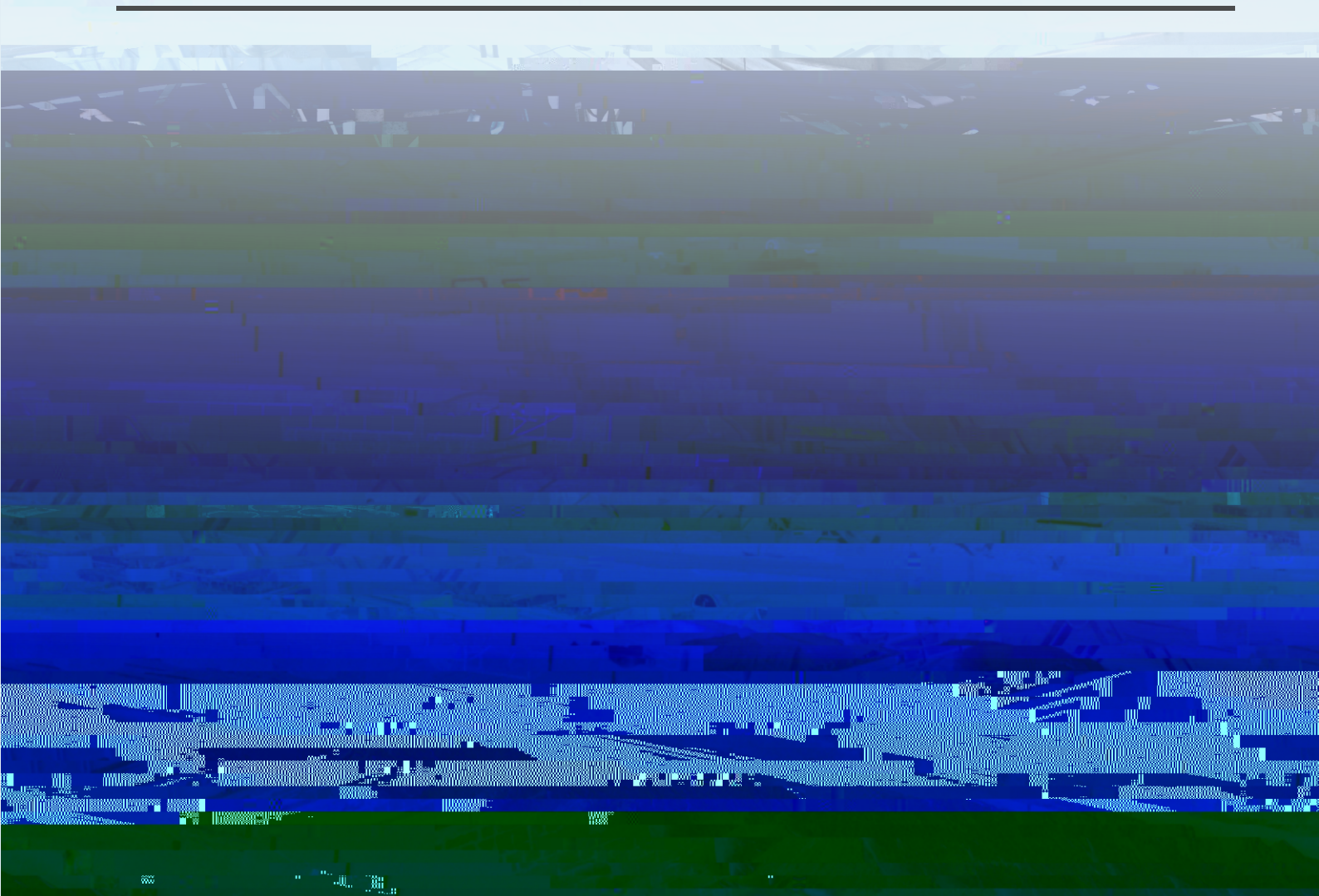



Конструктивное решение двухсекционного коллектора

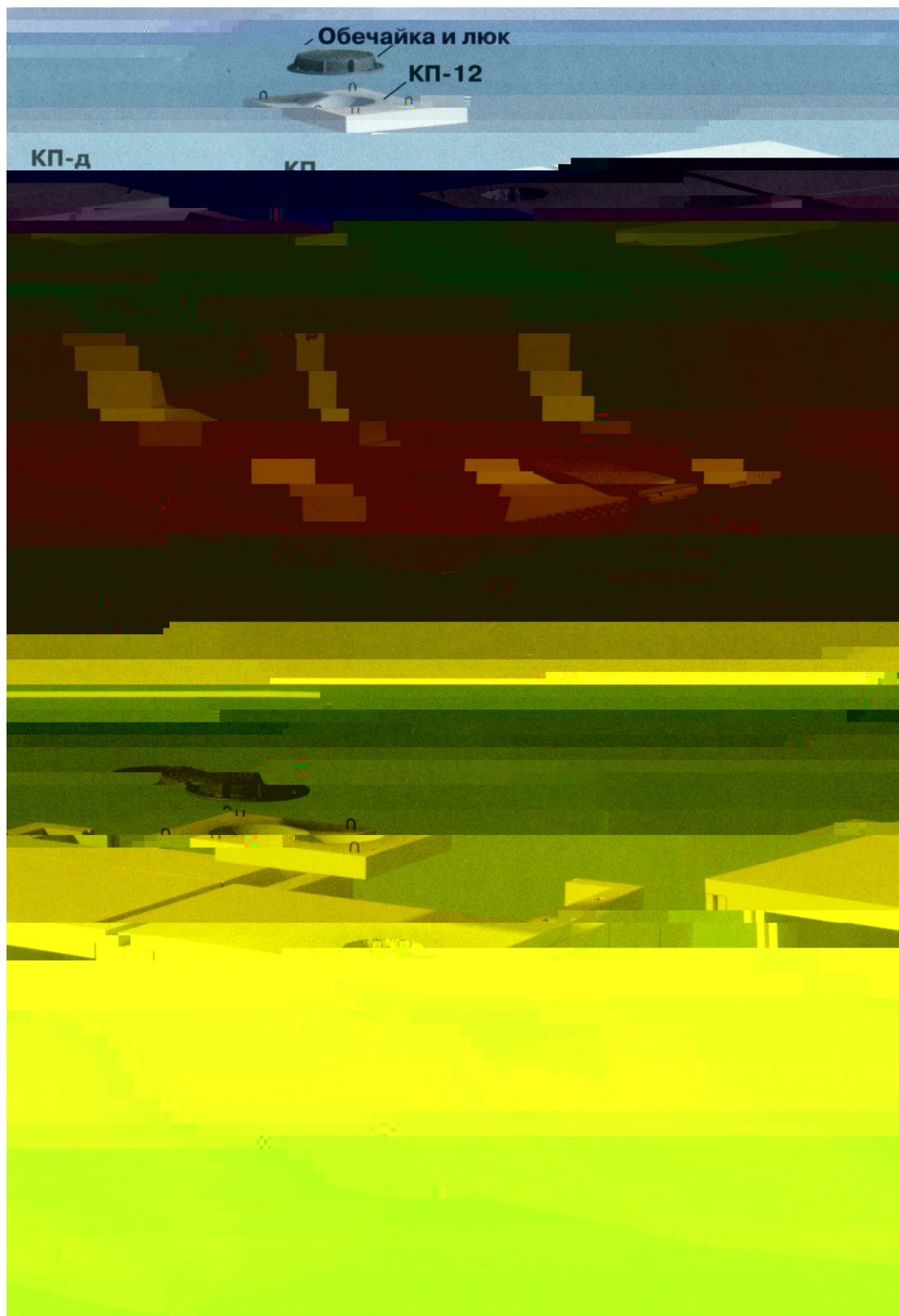

БЛОКИ СТЕНОВЫЕ КОЛЛЕКТОРЫ

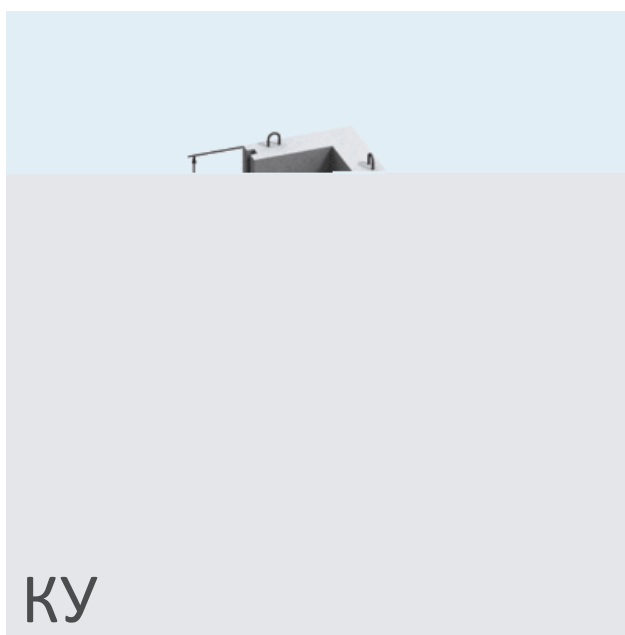
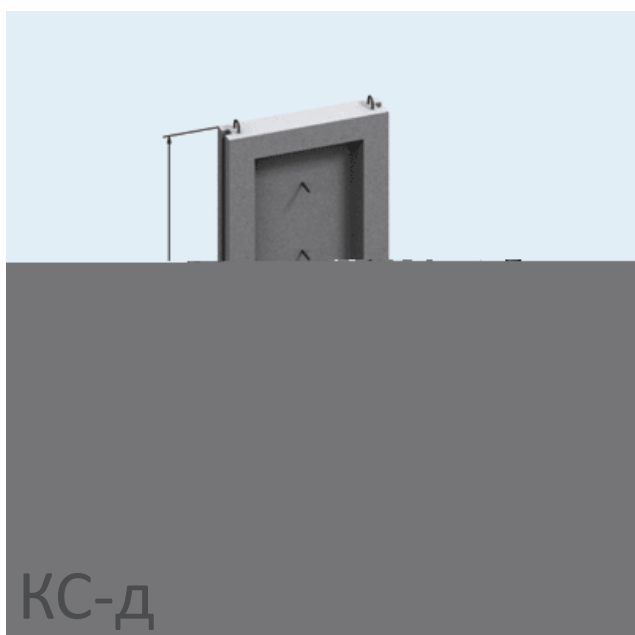
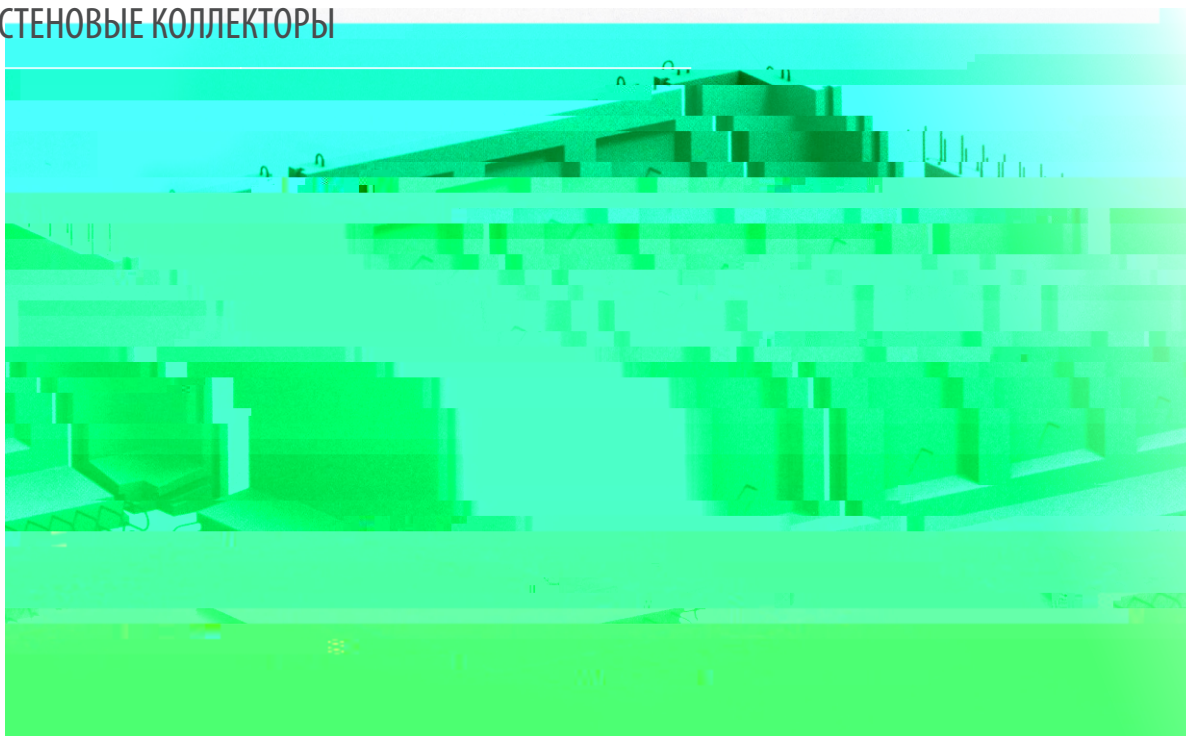

Наименование изделия	Длина, см	Ширина, см	Высота, см	Масса, кг
КУ-21 (только станд.)	60	60	229	1700
КС-21д(станд. или усил.)	88	60	229	950
КУ-25 (только станд.)	60	60	269	1980
КС-25д (станд. или усил.)	88	60	269	1080
КУ-32 (только станд.)	60	60	339	2480
КС-32д (станд. или усил.)	88	60	339	1330
КУ-36 (только станд.)	60	60	379	2680
КС-36д (станд. или усил.)	88	60	379	1450

Стеновые блоки коллекторов с маркировкой “КС” выпускаются в двух вариантах: стандартный либо усиленный. Стеновые блоки коллекторов с маркировкой “КУ” - только стандартный вариант.

Длина, см	Ширина, см	Высота, см	Масса, кг
210	20	30	315
240	20	30	350
290	20	30	420
340	20	30	496
390	40	50	1950
440	40	50	2200
490	40	60	2940
540	40	60	3240



Длина, см	Ширина, см	Высота, см	Масса, кг
300	92	45	900
300	93	15	630
300	108	54	1090
300	109	18	740
300	146	69	1600
300	147	18	980
300	209	92	2800
300	210	22	1700
240	261	114	3340
240	300	140	4100

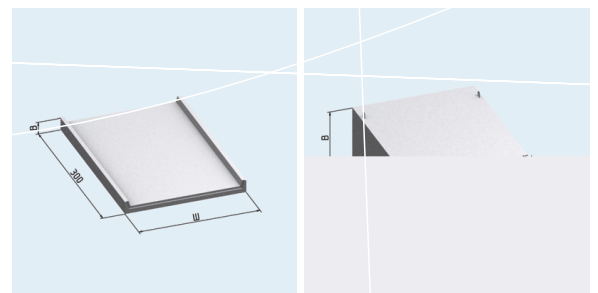

Лотки непроходных каналов с маркировкой «НКЛ ЛП» выпускаются двух типов: стандартный либо перевернутый тип «А».

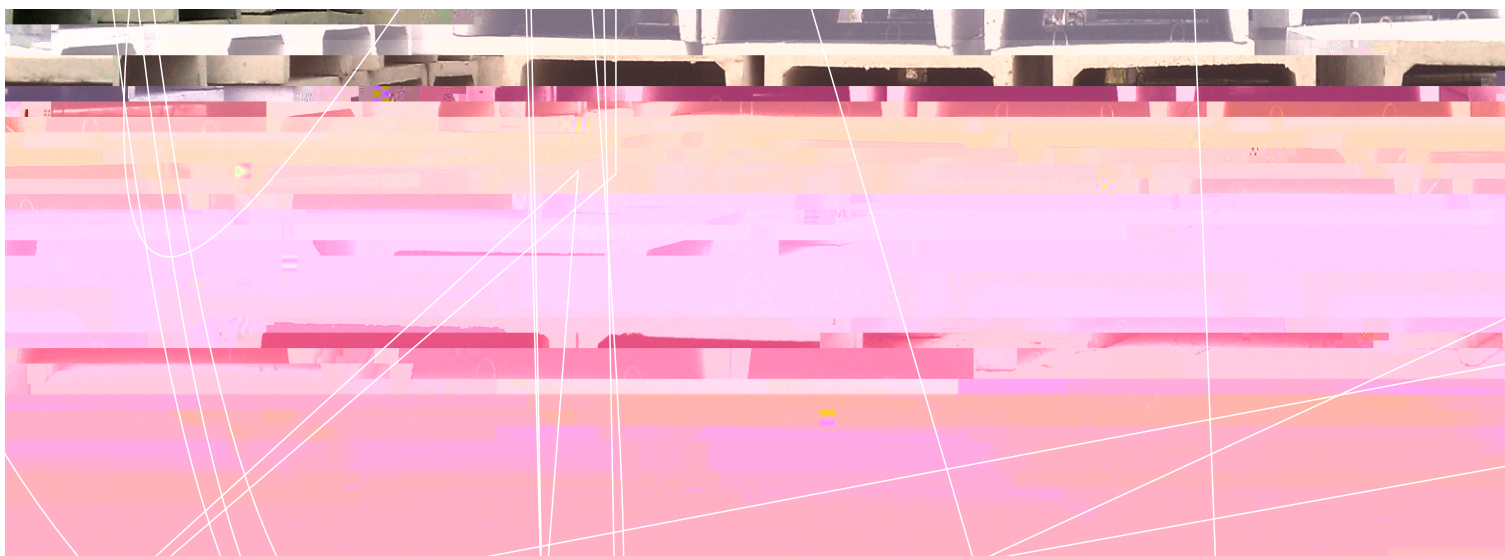

ПЛИТЫ ПЕРЕКРЫТИЙ КАМЕР

ВП 16-6	160	60	16	380
ВП 16-12	160	120	16	760
ВП 16-18	160	180	16	980
ВП 16-18 без отв.	160	180	16	1000
ВП 19-6	190	60	16	430
ВП 19-12	190	120	16	860
ВП 19-18	190	180	16	1180
ВП 19-18 без отв.	190	180	16	1130
ВП 22-6	220	60	16	500
ВП 22-12	220	120	16	1426
ВП 22-18	220	180	16	1400
ВП 22-18 без отв.	220	180	16	1420
ВП 22-18 с центр. отв.	220	180	16	1400
ВП 25-6	250	60	22	820
ВП 25-12	250	120	22	1620
ВП 25-18	250	180	22	2220
ВП 25-18 без отв.	250	180	22	2520
ВП 28-12	280	120	22	1800
ВП 28-18	280	180	22	2520
ВП 28-18 с центр. отв.	280	180	22	2520
ВП 28-18 с 2-мя отв.	280	180	22	2230
ВП 28-18 без отв.	280	180	22	2820
ВП 31-12	313	120	26	2380
ВП 31-18	313	180	26	2380
ВП 31-18 с 2-мя отв.	313	180	26	2380
ВП 31-18 без отв.	313	180	26	2380
ВП 34-12	340	120	26	2600
ВП 34-18	400	180	26	3680
ВП 34-18 с 2-мя отв.	340	180	26	3340
ВП 34-18 без отв.	340	180	26	4030
ВП 37-12	373	120	32	3480
ВП 37-18	370	180	32	4900
ВП 37-18 без отв.	370	180	32	4960
ВП 37-18 2 отв.	370	180	32	4780
ВП 40-12	400	120	32	3780

ВП 43-12	430	120
ВП 43-18	430	180
ВП 46-12	460	120
ВП 46-18	460	180
ВП 49-6	490	60
ВП 55-6	550	60

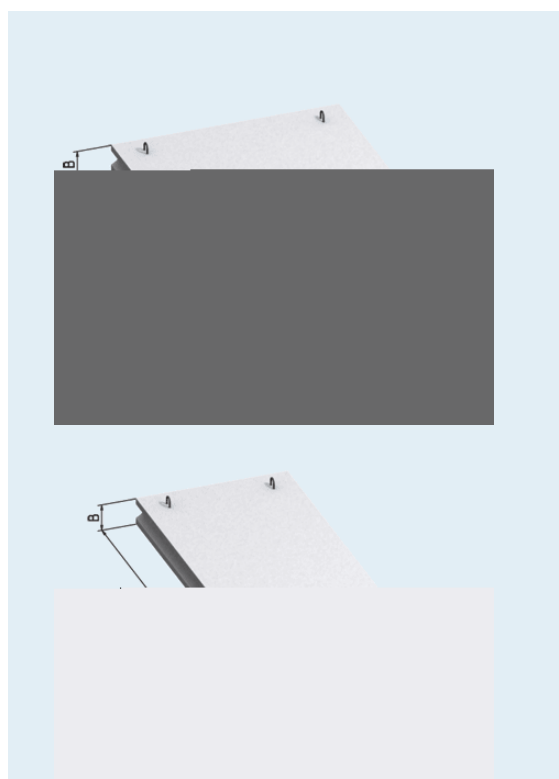

Плиты с отверстием изготавливаются только шириной 180 см.

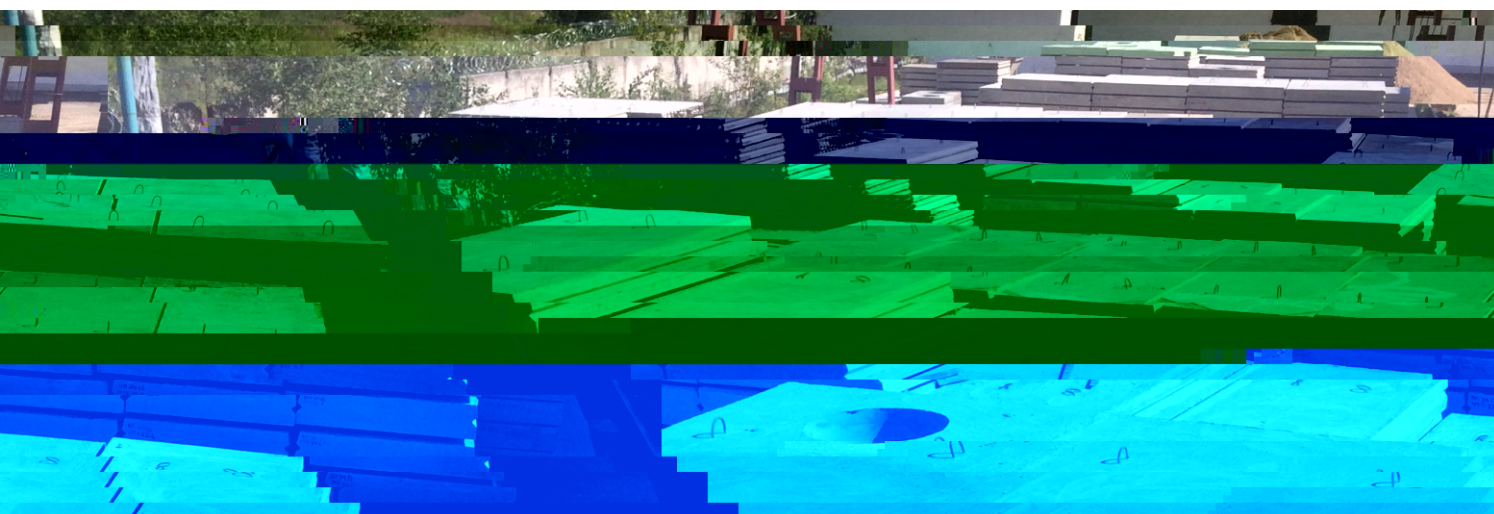

ПЛИТЫ ПОКРЫТИЙ КОЛЛЕКТОРОВ

Наименование изделия	Длина, см	Ширина, см	Высота, см	Масса, кг
КП-12 (только станд.)	120	120	16	420
КП-21(станд. или усил.)	250	298	24	2600
КП-21д (станд. или усил.)	250	88	1230	
КП-25 (станд. или усил.)	290	208	24	2180
КП-25д (станд. или усил.)	290	88	24	1450
КП-30 (станд. или усил.)	340	208	26	2680
КП-30д (станд. или усил.)	340	88	26	1850
КП-36 (станд. или усил.)	400	208	28	3300
КП-36д (станд. или усил.)	400	60	28	1580
КП-42 (станд. или усил.)	460	208	30	3950
КП-42д (станд. или усил.)	460	60	30	1950

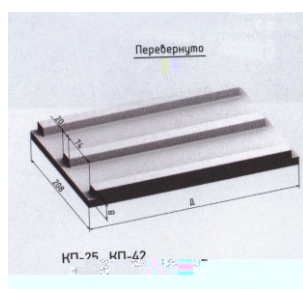
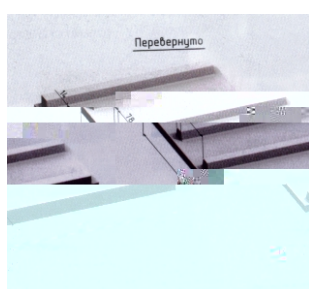
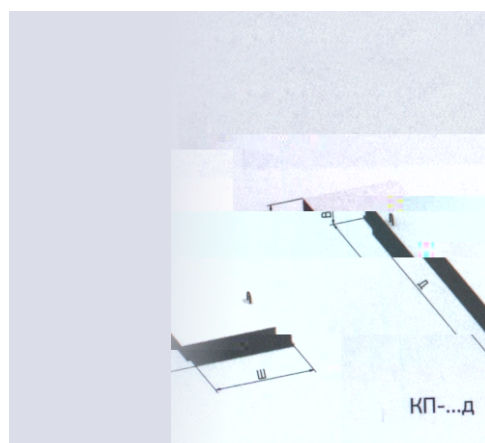

Плиты покрытий коллекторов выпускаются в двух вариантах: стандартный либо усиленный. Исключение: КП-12-только стандартный.

БАЛКИ КОЛЛЕКТОРНЫЕ

Наименование изделия	Длина, см	Ширина, см	Высота, см	Масса, кг
КБ-21(станд. или усил.)	250	25	40	630
КБ-25(станд. или усил.)	290	25	40	730
КБ-30(станд. или усил.)	340	25	40	850
КБ-36(станд. или усил.)	400	45	70	2500
КБ-42(станд. или усил.)	460	45	70	2870

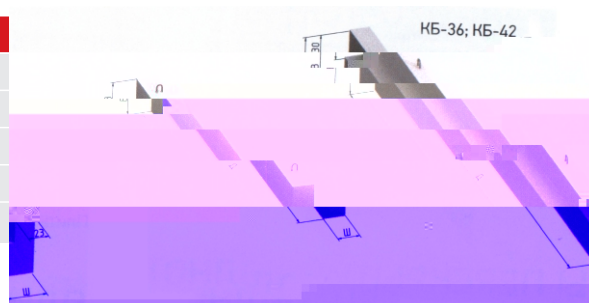

Коллекторный балки выпускаются в двух вариантах: стандартный либо усиленный.

ДНИЩА КОЛЛЕКТОРОВ

Наименование изделия	Длина, см	Ширина, см	Высота, см	Масса, кг
КД-21 (станд. или усил.)	70	208	14	500
КД-25 (станд. или усил.)	110	208	14	780
КД-30 (станд. или усил.)	160	208	16	1300
КД-36 (станд. или усил.)	220	208	16	1800
КД-42 (станд. или усил.)	280	208	16	2300

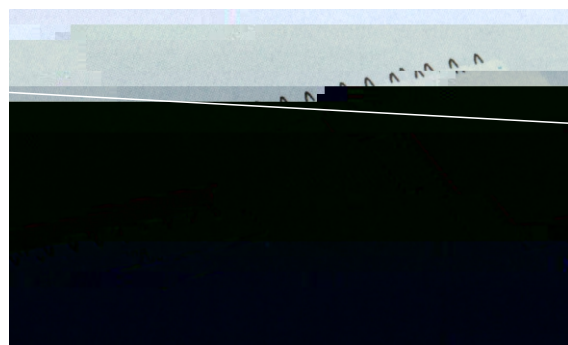

Днища коллекторов выпускаются в двух вариантах: стандартный либо усиленный.

КРЫШКИ КОЛОДЦЕВ КРУГЛЫЕ

ПВК-8	100	15	200

КОЛОДЦЫ УНИФИЦИРОВАННЫЕ



ЛОТКИ И ПОКРЫТИЯ

ЛОТКИ. СЕРИЯ 3.006.1-2.87

Наименование изделия	Длина, см	Ширина, см	Высота, см	Масса, кг
Л-4-*/2	297	78	53	925
Л-4д-*	72	78	53	227
Л-5-*/2	297	78	68	1150
Л-5д-*	72	78	68	280
Л-6-*/2	297	116	53	1125
Л-6д-*	72	116	53	280
Л-7-*/2	297	116	68	1350
Л-7д-*	72	116	68	360
Л-8-*/2	299	116	100	1950
Л-8д-*	299	148	55	1650
Л-10-*/2	299	148	55	1650
Л-10д-*	72	148	55	430
Л-11-*/2	297	148	70	1750
Л-11д-*	72	148	70	460
Л11д-*/2	72	148	70	460
Л-12-11/2	298	148	101	2400
Л-12д-*	72	148	101	600
Л-14-*/2	298	184	57	2500
Л-14д-*	72	184	57	580
Л-15-*/2	298	184	72	2475
Л-15д-*	72	184	72	630
Л-16-*/2	298	184	103	3200
Л-16д-*	72	184	103	800
Л-19-*/2	298	216	74	3310
Л-20-*/2	298	216	104	3750
Л-20д-*	72	216	104	970
Л-23-*/2	298	246	74	3650
Л-24-*	298	246	104	4050

*Производство лотков с любой нагрузкой

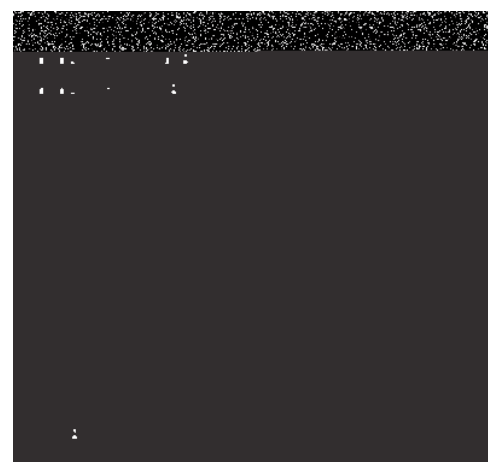
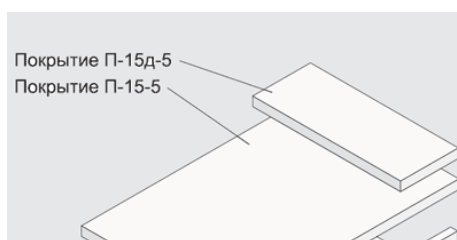
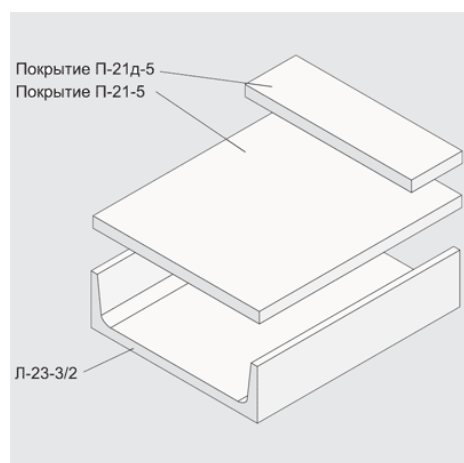
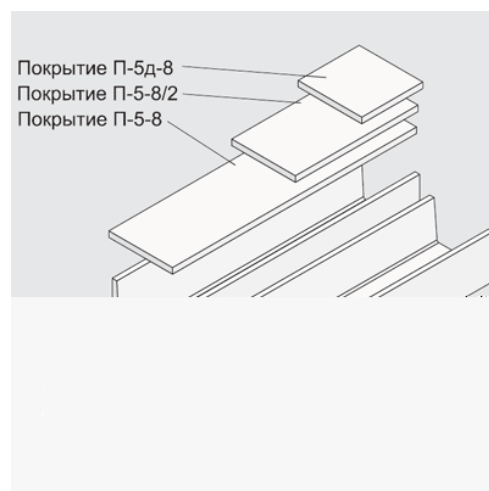
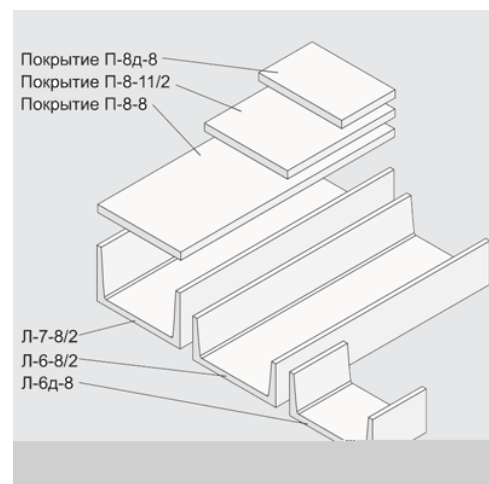

ЛОТКИ. СЕРИЯ 3.006.1-8

Наименование изделия	Длина, см	Ширина, см	Высота, см	Масса, кг
ЛК-300.150.120-*	299	148	12	3200
ЛК-300.150.90-*	299	148	88	2500
ЛК-300.150.60-*	299	148	58	1875
ЛК-75.150.120-*	74	148	118	800
ЛК-75.150.90-*	74	148	88	625
ЛК-75.150.60-*	74	148	58	450
ЛК-300.120.120-*	299	118	118	2750
ЛК-300.120.90-*	299	118	88	2050
ЛК-300.120.60-*	299	118	58	1575
ЛК-300.120.45-*	299	118	43	1350
ЛК-75.120.120-*	74	118	118	700
ЛК-75.120.90-*	74	118	88	550
ЛК-75.120.60-*	74	118	58	400
ЛК-75.120.45-*	74	118	43	340
ЛК-300.90.90-*	299	88	88	1725
ЛК-75.90.90-*	74	88	88	432
ЛК-300.90.60-*	299	88	58	1125
ЛК-75.90.60-*	74	88	58	280
ЛК-300.90.45-*	299	88	43	925
ЛК-75.90.45-*	74	88	43	230
ЛК-300.240.120-*	299	238	118	4750
ЛК-75.240.120-*	74	238	118	1180
ЛК-300.240.90-*	299	238	88	4300
ЛК-75.240.90-*	74	238	88	1075
ЛК-300.210.120-*	299	208	118	4180
ЛК-75.210.120-*	74	208	118	1050
ЛК-300.210.90-*	299	208	88	3530
ЛК-75.210.90-*	74	208	88	900
ЛК-300.180.120-*	299	178	118	3850
ЛК-75.180.120-*	74	178	118	970
ЛК-300.180.90-*	299	178	88	2950
ЛК-75.180.90-*	74	178	88	750
ЛК-300.180.60-*	299	178	58	2450
ЛК-75.180.60-*	74	178	58	630

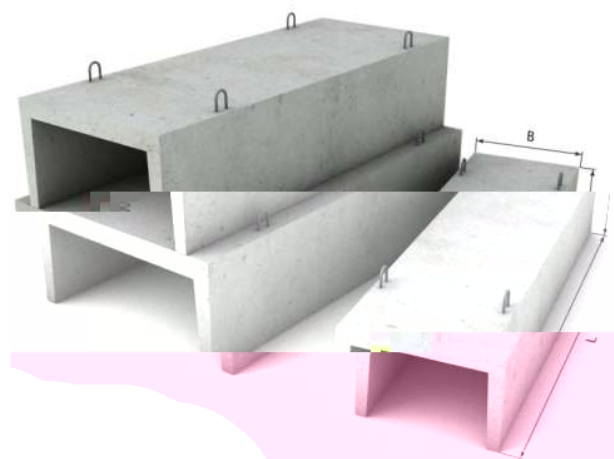

*Производство лотков с любой нагрузкой



ПОКРЫТИЯ ЛОТКОВ. СЕРИЯ 3.006.1-2.87

Наименование изделия	Длина, см	Ширина, см	Высота, см	Масса, кг
П 25д-15	74	278	25	1280
П 24-8	299	278	18	3830
П 23-5	299	278	16	3400
П 22-5	299	246	25	4600
П 22-8	299	246	25	4600
П 22д-15	74	246	25	1150
П 21-8а	299	246	16	2950
П 21-8	296	246	16	2950
П 21д-8	74	246	16	800
П 25д -12	74	278	25	1280
П 24д-5	74	278	18	930
П 24д-5б	74	278	18	930
П 21д-5	74	246	16	730
П 21д-5а	74	246	16	730
П 21д-5б	74	246	16	730
П 20-3	299	246	14	2750
П 19-11	299	216	25	4100
П 19-15	299	216	25	4100
П 18-8	299	216	15	2450
П 18-8а	299	216	15	2450
П 18д-8а	74	216	15	630
П 18-5а	299	216	15	2480
П 18д-5а	74	216	15	630
П 18д-8	74	216	15	610
П 17-3	299	216	12	2000
П 17-3а	299	216	12	2000
П 17-3.1 (2,3,4) отв.	299	216	12	2000
П 16-15	299	184	18	2500
П 16д-15	74	184	18	630
П 15-5	299	184	12	1650
П 15-8	299	184	12	1680
П 15д-8	74	184	18	410
П 14-3	299	184	9	1280
П13-116	299	148	12	1330
П 12-15	299	148	16	1800
П 12д-15	74	148	16	450
П 12-12	299	148	16	1780
П 12д-12	74	148	16	450
П 11-8	299	148	10	1120
П 11д-8	74	148	10	280
П 10-5а	299	148	10	1130
П 10д-5а	74	148	10	280
П 9-15	299	116	12	1080
П 9-15б	299	116	12	1080
П 9д-15б	74	116	12	260
П 9-15 и	299	116	12	1080
П 8-11	299	116	10	900
П 8-8	299	116	10	900
П 8д-8	74	116	10	230

Наименование изделия	Длина, см	Ширина, см	Высота, см	Масса, кг
П 6-15	299	78	12	700
П 6-15б	299	78	12	700
П 6д-15б	74	78	12	180
П 6-15в	299	80	17	1050
П 6д-15	74	78	12	180

*Производство с любой нагрузкой



ПОКРЫТИЯ ЛОТКОВ. СЕРИЯ 3.006.1-8

Наименование изделия	Длина, см	Ширина, см	Высота, см	Масса, кг
ПТ 300.300.16-*	299	299	16	3625
ПТ 300.300.20-*	299	299	20	4550
ПТ 300.300.25-*	299	299	25	5680
ПТ 75.30.25-*	74	299	25	1400
ПТ 75.300.20-*	74	299	20	1130
ПТ 75.300.16-*	74	299	16	900
ПТ 300.240.25-*	299	238	25	4550
ПТ 300.240.20-*	299	238	20	3630
ПТ 300.240.14-*	299	238	14	2500
ПТ 75.240.25-*	74	238	25	1130
ПТ 75.240.20-*	74	238	20	800
ПТ 75.240.14-*	74	238	14	650
ПТ 300.210.16-*	299	208	16	2550
ПТ 300.210.14-*	299	208	14	2180
ПТ 300.210.20-*	299	208		
ПТ 75.210.20-*				
ПТ 75.210.16-*				
ПТ 75.210.14-*				
ПТ 300.180.20-*				
ПТ 300.180.16-*				
ПТ 300.180.14-*				
ПТ 75.180.20-*	74	178	20	635
ПТ 75.180.16-*	74	178	216	540
ПТ 75.180.14-*	74	178	14	500
ПТ 300.150.14-*	299	148	14	1580
ПТ 300.150.12-*	299	148	12	1330
ПТ 75.150.14-*	74	148	14	380
ПТ 75.150.12-*	74	148	12	330
ПТ 300.120.12-*	299	118	12	1080
ПТ 75.120.12-*	74	118	12	280
ПТ 75.120.60-*	74	118	58	160
ПТ 300.90.10-*	299	88	10	660
ПТ 75.90.45-*	74	88	43	410
ПТ 75.90.10-*	74	88	10	160
ПТО 200.240.14-*	199	238	14	1980
ПТО 150.150.12-*	148	148	12	680
ПТО 150.180.14-*	148	178	14	950
ПТО 150.240.14-*	148	238	14	1250
ПТУ 230.150.12-*	228	148	12	1200
ПТУ 210.120.12-*	208	118	12	720
ПТУ 180.90.10-*	178	88	10	380
ПД 300.300.20-*	299	299	20	4550
ПД 300.210.14-*	299	208	14	2230
ПД 300.180.14-*	299	178	14	1930
ПД 300.150.12-*	299	148	12	1325
ПД 300.120.12-*	299	118	12	1050
ПД 300.90.12-*	299	88	10	675

Н □

8

Н

8

2



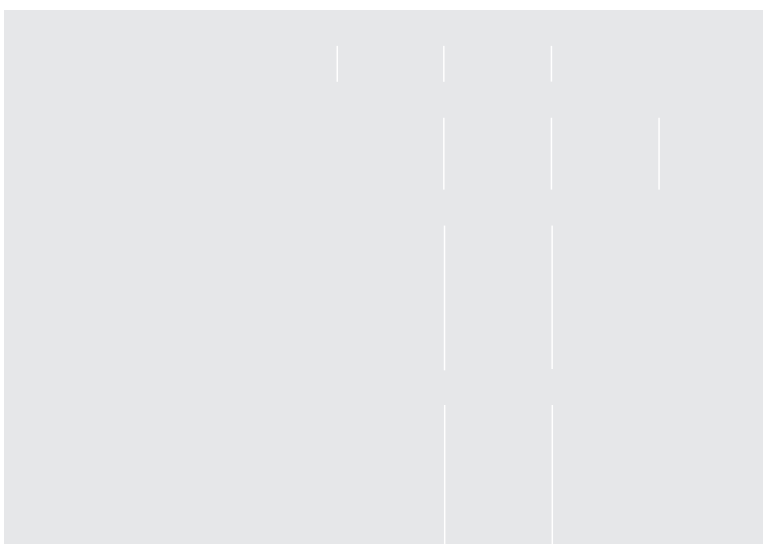

ПОРТАЛЬНЫЕ СТЕНКИ. СЕРИЯ 3.501.1-144, ШИФР 1484 В.1

Наименование изделия	Длина, см	Ширина, см	Толщина стенки, см	Масса, кг
СТК-1 (СТ-8)	185	150	30	1510
СТК-2 (СТ-9)	235	226	30	2880
СТК-5 (СТ-10)	272	122	35	2500
СТК-6 (СТ-11)	293	1420	35	3000
СТК-7 (СТ-12)	325	1750	350	4000
СТК-8 (СТ-13)	357	210	350	4900

ПОРТАЛЬНАЯ СТЕНКА, ТИПОВОЙ ПРОЕКТ 3.501.1-59

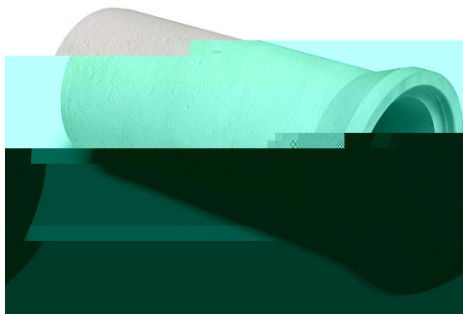

Наименование изделия	Длина, см	Высота, см	Толщина стенки, см	Масса, кг
Б№31	226	235	30	2100
Б№35	142	293	35	3000
Б№37	210	357	35	4900

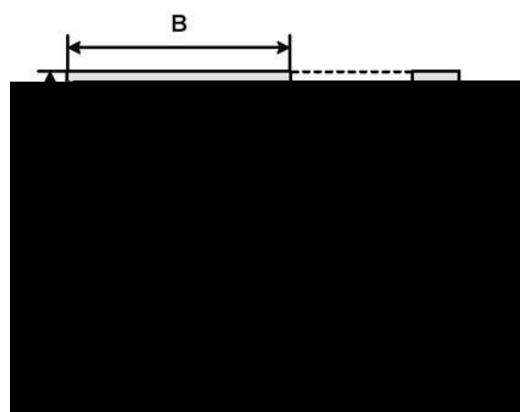

ОТКОСНАЯ СТЕНКА ТИПОВОЙ ПРОЕКТ 3.501.1-59

Наименование изделия	Длина, см	Высота, см	Толщина стенки, см	Масса, кг
Б№39 (л/п)	220	247	30	3150
Б№41 (л/п)	272	311	30	5400

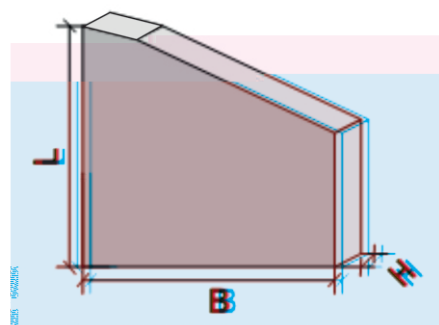

ЛЕКАЛЬНЫЙ БЛОК, ТИПОВОЙ ПРОЕКТ 3.501.1-59

Наименование изделия	Длина, см	Ширина, см	Высота, см	Масса, кг
Б№4 [БЛ 1.201]	201	119	43	1900
Б№4а [БЛ 1.201у]	99	119	43	1000
Б№8 [БЛ 4.201]	201	160	52	2900
Б№9 [БЛ 4.201у]	150	160	52	2200
БЛ 4.302	302	160	52	4300

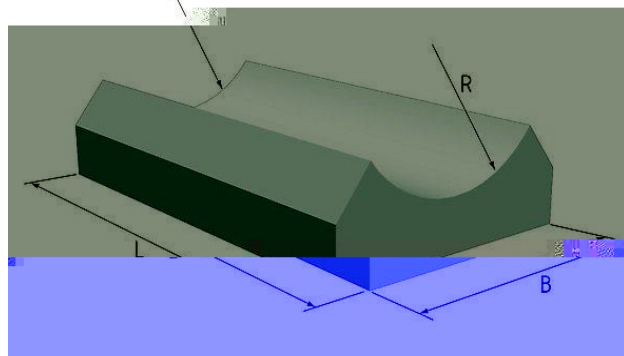

ВОДОПРОПУСКНЫЕ ТРУБЫ С ПЛОСКИМ ОПИРАНИЕМ. СЕРИЯ 3.501.1-144

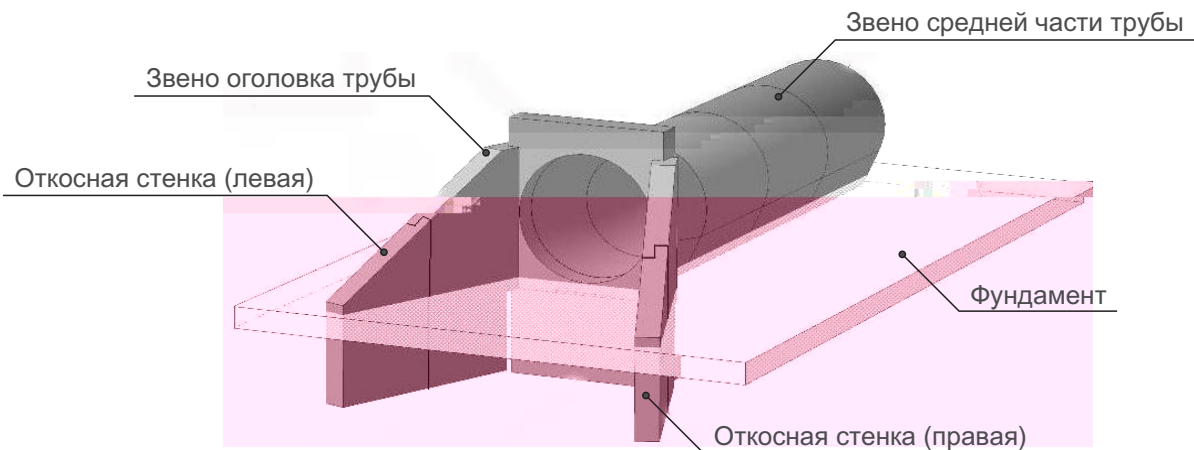

Наименование изделия	Длина, см	Внутренний диаметр, см	Толщина стенки, см	Масса, кг
Внутренний диаметр 100 см				
ЗКП 19.100	100	100	10	1000
ЗКП 19.200	200	100	10	2000
ЗКП 2.100	100	100	12	1200
ЗКП 2.200	200	100	12	2400
ЗКП 11.170	170	100/120	10	2700
ЗКП 15.170	170	100	10	2500
Шифр 2175				
ЗКП 100.1.200 ШИФР	200	100	10	2000
ЗКП 100.2.200 ШИФР	200	100	12	2400
ЗКПЦ 100 ШИФР	170	100	10	2450
Внутренний диаметр 125 см				
ЗКП 4.100	100	125	14	1750
ЗКП 4.200	200	125	14	3500
ЗКП 12.170	170	125/150	12	4000
ЗКП 16.170	170	125	12	3600
Шифр 2175				
ЗКПЦ 125 ШИФР	170	125	12	2450
Внутренний диаметр 150 см				
ЗКП 5.200	200	150	14	4300
ЗКП 6.100	100	150	16	2330
ЗКП 6.200	200	150	16	4650
ЗКП 13.170	170	150/180	14	5500
ЗКП 17.170	170	150	14	4900
Шифр 2175				
ЗКП 150.1.200 ШИФР	200	150	14	4250
ЗКП 150.2.200 ШИФР	200	150	16	4750
ЗКПЦ 150 ШИФР	170	150	14	4900

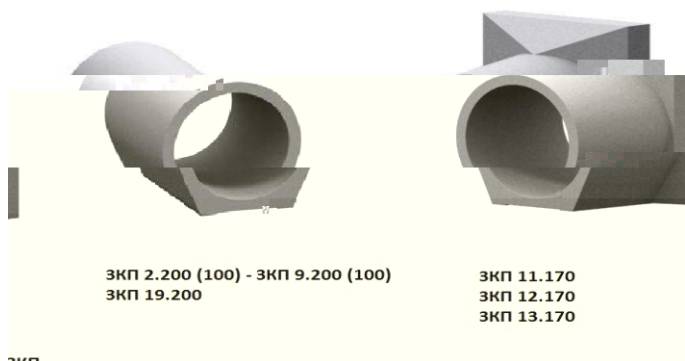

(). 3.501.1-144

Наименование изделия	Высота, см	Длина, см	Толщина стенки, см	Масса, кг
СТ-1 (л/п)	185	227	30	2180
СТ-2 (л/п)	220	247	30	2820
СТ-3 (л/п)	322	311	30	5200
СТ-4 (л/п) (СТК-10)	185	227	30	2500
СТ-5 (л/п) (СТК-11)	220	247	30	3100
СТ-6 (л/п) (СТК-12)	279	270	30	4000
СТ-7 (л/п) (СТК-13)	322	311	30	5400
ШИФР 2175				
СТ-1 (л/п)	185	227	30	2500
СТ-3 (л/п)	220	247	30	3100
СТ-4 (л/п)	303	270	30	4400
СТ-5 (л/п)	185	227	30	2180
СТ-6 (л/п)	220	247	30	2900
СТ-7 (л/п)	311	322	30	5000

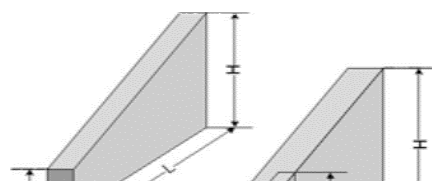

3.501.1-144

Наименование изделия	Длина, см	Ширина, см	Высота, см	Масса, кг
№18	95	50	20	250
№19	190	50	20	470
№20	240	50	20	600
№42	201	201	20	2000
№43 Ф-5	201	150	20	1500
№44 Ф-2	201	125	20	1250
№45 Ф-4	150	150	20	1100
№46 Ф-1	150	125	20	950

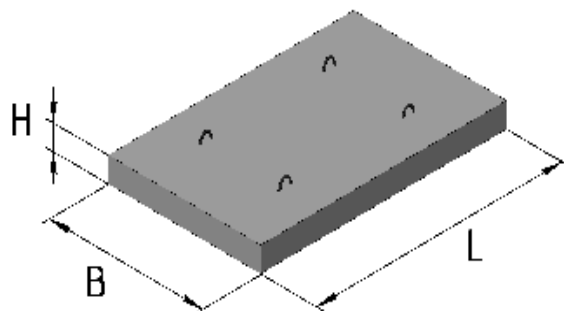

3.501.1-144

Наименование изделия	Длина, см	Ширина, см	Высота, см	Масса, кг
БФ 1 БЭ-1	200	70	120	2500
Ф 264 БЭ-2	300	70	120	3800
Ф 267 БЭ-3	400	70	120	5000

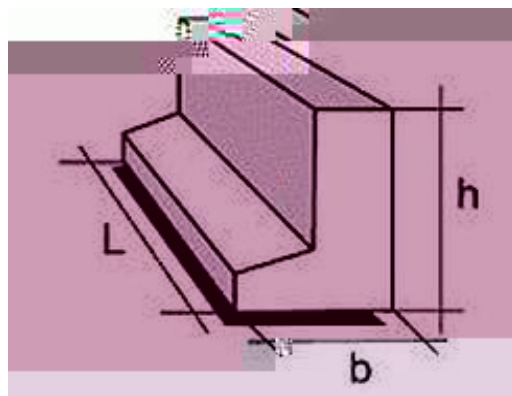

3.501.1-144

Наименование изделия	Длина, см	Ширина, см	Высота, см	Масса, кг
Ф 1.300	300	120	70	5800
Ф 1.400	400	120	70	7700
Ф 2.300	300	150	70	7100
Ф 5	170	152	70	4000
Ф 6	170	186	70	4600
Ф 7	170	220	70	5900

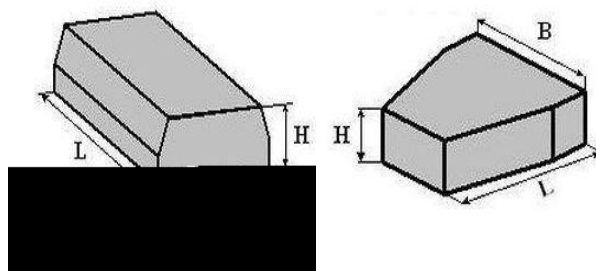



Автотранспорт

Автотранспорт завода:

- камаз 6 м (1шт)- до 15 тонн
- фура (10 шт) - до 30 тонн
- спец. техника (2шт) - до 35 тонн

Условия предоставления автотранспорта:

- Сверхнормативный простой автотранспорта оплачивается по часовому тарифу.
- Заказчик гарантирует наличие подъездных путей к пункту назначения и отсутствие запрещающих знаков.

* Стоимость доставки внутрь Московской окружной железной дороги (МОЖД), Третьего транспортного и Садового колец и въезд в зону запрещения движения грузовых автомобилей согласовывается отдельно.





Тел.: 8(495)748-83-23

snabgbi.ru